

PREFEITURA MUNICIPAL DE ITATIRA



RUA ANTONIO EVÊNCIO

A handwritten signature in black ink, appearing to read "Narci de Melo Junior".

NARCI DE MELO JUNIOR
Engo.Civil - Crea 0607557370
CPF 618182913-04

PREFEITURA MUNICIPAL DE ITATIRA



RUA JOSÉ EVÊNCIO

NARCI DE MELO JUNIOR
Engo. Civil – Crea 0607557370
CPF 618182913-04

PREFEITURA MUNICIPAL DE
ITATIRA



RUA JOÃO CALIXTO

NARCI DE MELO JUNIOR
Engo.Civil – Crea 0607557370
CPF 618182913-04

PREFEITURA MUNICIPAL DE
ITATIRA



RUA JOSÉ PAULO FELIX

NARCI DE MELO JUNIOR
Engo.Civil – Crea 0607557370
CPF 618182913-04

PREFEITURA MUNICIPAL DE ITATIRA



RUA ANTÔNIO DOMINGOS DE PAIVA

NARCI DE MELO JUNIOR
Engo.Civil – Crea 0607557370
CPF 618182913-04

PREFEITURA MUNICIPAL DE
ITATIRA

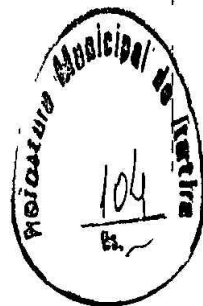

RUA SDO

NARCI DE MELO JUNIOR
Engo.Civil – Crea 0607557370
CPF 618182913-04

PREFEITURA MUNICIPAL DE
ITATIRA



TRAVESSA ANTÔNIO AUGUSTO LOBO

NARCI DE MELO JUNIOR
Engo.Civil – Crea 0607557370
CPF 618182913-04

PREFEITURA MUNICIPAL DE
ITATIRA



RUA VEREADOR AUDISIO SOARES

NARCI DE MELO JUNIOR
Engo.Civil – Crea 0607557370
CPF 618182913-04

PREFEITURA MUNICIPAL DE
ITATIRA



RUA SDO 2

NARCI DE MELO JUNIOR
Engo.Civil - Crea 0607557370
CPF 618182913-04

PREFEITURA MUNICIPAL DE
ITATIRA



RUA SDO 1

NARCI DE MELO JUNIOR
Engo.Civil – Crea 0607557370
CPF 618182913-04

PREFEITURA MUNICIPAL DE ITATIRA

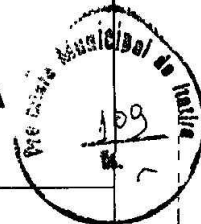

ORÇAMENTO CONSOLIDADO 0
PROP: PREFEITURA MUNICIPAL DE ITATIRA
OBRA: PAVIMENTAÇÃO EM PEDRA TOSCA
LOCAL: DIVERSAS RUAS - LAGOA DO MATO - ITATIRA - CE
DATA: AGOSTO / 2017
BDI=26,49 %

024.1 - DESONERADA -- TABELA UNIFICADA SEINFRA

ITEM	CÓDIGO	DESCRIÇÃO DOS SERVIÇOS	UNID.	QUANTID.	V.UNIT. S/BDI	V.UNIT. C/BDI	V.TOTAL
1.0		ADMINISTRAÇÃO DA OBRA					15.891,54
1.1	COMP. ANEXA	ADMINISTRAÇÃO DA OBRA 3,59%	MÊS	6,00	2.093,91	2.648,59	15.891,54
2.0		SERVIÇOS PRELIMINARES					5.257,63
2.1	C2873	LOCAÇÃO DA OBRA COM AUXÍLIO TOPOGRÁFICO (ÁREA ATÉ 5000 M2)	M2	8.946,03	0,29	0,37	3.310,03
2.2	C1937	PLACA PADRÃO DE OBRA (4,00x3,00M)	M2	12,00	128,31	162,30	1.947,60
3.0		PAVIMENTAÇÃO					433.988,87
3.1	C2896	PAVIMENTAÇÃO EM PEDRA TOSCA S/ REJUNTAMENTO (AGREGADO ADQUIRIDO)	M2	7.895,58	25,30	32,00	252.658,56
3.2	C0366	BANQUETA /MEIO FIO DE CONCRETO P/ VIAS URBANAS (1,00x0,35x0,15m)	M	2.990,36	34,57	43,73	130.768,44
3.3	C1256	ESCAVAÇÃO MANUAL CAMPO ABERTO EM TERRA ATÉ 2M	M3	104,67	26,74	33,82	3.539,94
3.4	C0836	CONCRETO NÃO ESTRUTURAL PREPARO MANUAL	M3	104,67	291,13	368,25	38.544,73
3.5	C0423	BOCA DE BUEIRO SIMPLES TUBULAR D= 100cm	UN	2,00	1.328,23	1.680,08	3.360,16
3.6	C0920	CORPO DE BUEIRO SIMPLES TUBULAR D=100cm	M	9,00	449,49	568,56	5.117,04
4.0		SERVIÇOS DIVERSOS					7.693,59
4.1	C3447	LIMPEZA DE PISO EM ÁREA URBANIZADA	M2	8.946,03	0,68	0,86	7.693,59
TOTAL GERAL DA OBRA							462.831,63

OBS.1: A ORIGEM DOS PREÇOS UNITÁRIOS DESTA PLANILHA É A DA TABELA SEINFRA 24.1 DE SETEMBRO DE 2016 DESONERADA E COM BDI DE 26,49%.

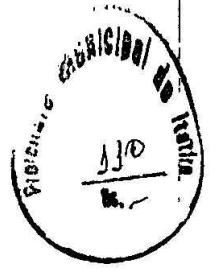

PREFEITURA MUNICIPAL DE ITATIRA

PLANILHA DE SERVIÇOS	PROP: PREFEITURA MUNICIPAL DE ITATIRA
	OBRA: PAVIMENTAÇÃO EM PEDRA TOSCA
	LOCAL: DIVERSAS RUAS - LAGOA DO MATO - ITATIRA - CE
	DATA: AGOSTO / 2017
024.1 - DESONERADA – TABELA UNIFICADA SEINFRA	

PLANILHA DE SERVIÇOS

ITEM	CÓDIGO	DESCRIÇÃO DOS SERVIÇOS	UNID.	QUANTID.
1.0		ADMINITRAÇÃO DA OBRA		
1.1	COMP. ANEXA	ADMINITRAÇÃO DA OBRA 3,59%	MÊS	6,00
2.0		SERVIÇOS PRELIMINARES		
2.1	C2873	LOCAÇÃO DA OBRA COM AUXÍLIO TOPOGRÁFICO (ÁREA ATÉ 5000 M2)	M2	683,70
2.2	C1937	PLACA PADRÃO DE OBRA (4,00x3,00M)	M2	-
3.0		PAVIMENTAÇÃO		
3.1	C2896	PAVIMENTAÇÃO EM PEDRA TOSCA S/ REJUNTAMENTO (AGREGADO ADQUIRIDO)	M2	603,94
3.2	C0366	BANQUETA /MEIO FIO DE CONCRETO P/ VIAS URBANAS (1,00x0,35x0,15m)	M	227,90
3.3	C1256	ESCAVAÇÃO MANUAL CAMPO ABERTO EM TERRA ATÉ 2M	M3	7,98
3.4	C0836	CONCRETO NÃO ESTRUTURAL PREPARO MANUAL	M3	7,98
4.0		SERVIÇOS DIVERSOS		
4.1	C3447	LIMPEZA DE PISO EM ÁREA URBANIZADA	M2	683,70

ITEM	CÓDIGO	DESCRIÇÃO DOS SERVIÇOS	UNID.	QUANTID.
1.0		ADMINITRAÇÃO DA OBRA		
1.1	COMP. ANEXA	ADMINITRAÇÃO DA OBRA 3,59%	MÊS	6,00
2.0		SERVIÇOS PRELIMINARES		
2.1	C2873	LOCAÇÃO DA OBRA COM AUXÍLIO TOPOGRÁFICO (ÁREA ATÉ 5000 M2)	M2	290,25
2.2	C1937	PLACA PADRÃO DE OBRA (4,00x3,00M)	M2	-
3.0		PAVIMENTAÇÃO		
3.1	C2896	PAVIMENTAÇÃO EM PEDRA TOSCA S/ REJUNTAMENTO (AGREGADO ADQUIRIDO)	M2	249,62
3.2	C0366	BANQUETA /MEIO FIO DE CONCRETO P/ VIAS URBANAS (1,00x0,35x0,15m)	M	116,10
3.3	C1256	ESCAVAÇÃO MANUAL CAMPO ABERTO EM TERRA ATÉ 2M	M3	4,06
3.4	C0836	CONCRETO NÃO ESTRUTURAL PREPARO MANUAL	M3	4,06
		SERVIÇOS DIVERSOS		
4.1	C3447	LIMPEZA DE PISO EM ÁREA URBANIZADA	M2	290,25

[Handwritten signature]

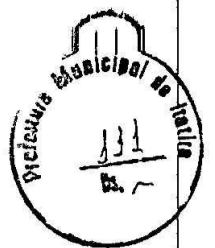

PREFEITURA MUNICIPAL DE ITATIRA

PLANILHA DE SERVIÇOS	PROP: PREFEITURA MUNICIPAL DE ITATIRA
	OBRA: PAVIMENTAÇÃO EM PEDRA TOSCA
	LOCAL: DIVERSAS RUAS - LAGOA DO MATO - ITATIRA - CE
	DATA: AGOSTO / 2017
024.1 - DESONERADA - TABELA UNIFICADA SEINFRA	

PLANILHA DE SERVIÇOS				
ITEM	CÓDIGO	DESCRIÇÃO DOS SERVIÇOS	UNID.	QUANTID.
RUA SDO 4				
1.0		ADMINISTRAÇÃO DA OBRA		
1.1	COMP. ANEXA	ADMINISTRAÇÃO DA OBRA 3,59%	MÊS	6,00
2.0		SERVIÇOS PRELIMINARES		
2.1	C2873	LOCAÇÃO DA OBRA COM AUXÍLIO TOPOGRÁFICO (ÁREA ATÉ 5000 M2)	M2	399,36
2.2	C1937	PLACA PADRÃO DE OBRA (4,00x3,00M)	M2	-
3.0		PAVIMENTAÇÃO		
3.1	C2896	PAVIMENTAÇÃO EM PEDRA TOSCA S/ REJUNTAMENTO (AGREGADO ADQUIRIDO)	M2	352,77
3.2	C0366	BANQUETA /MEIO FIO DE CONCRETO P/ VIAS URBANAS (1,00x0,35x0,15m)	M	134,12
3.3	C1256	ESCAVAÇÃO MANUAL CAMPO ABERTO EM TERRA ATÉ 2M	M3	4,69
3.4	C0836	CONCRETO NÃO ESTRUTURAL PREPARO MANUAL	M3	4,69
4.0		SERVIÇOS DIVERSOS		-
4.1	C3447	LIMPEZA DE PISO EM ÁREA URBANIZADA	M2	399,36

PLANILHA DE SERVIÇOS				
ITEM	CÓDIGO	DESCRIÇÃO DOS SERVIÇOS	UNID.	QUANTID.
RUA ANTONIO EVÊNCIO				
1.0		ADMINISTRAÇÃO DA OBRA		
1.1	COMP. ANEXA	ADMINISTRAÇÃO DA OBRA 3,59%	MÊS	6,00
2.0		SERVIÇOS PRELIMINARES		
2.1	C2873	LOCAÇÃO DA OBRA COM AUXÍLIO TOPOGRÁFICO (ÁREA ATÉ 5000 M2)	M2	617,88
2.2	C1937	PLACA PADRÃO DE OBRA (4,00x3,00M)	M2	-
3.0		PAVIMENTAÇÃO		
3.1	C2896	PAVIMENTAÇÃO EM PEDRA TOSCA S/ REJUNTAMENTO (AGREGADO ADQUIRIDO)	M2	545,79
3.2	C0366	BANQUETA /MEIO FIO DE CONCRETO P/ VIAS URBANAS (1,00x0,35x0,15m)	M	205,96
3.3	C1256	ESCAVAÇÃO MANUAL CAMPO ABERTO EM TERRA ATÉ 2M	M3	7,21
3.4	C0836	CONCRETO NÃO ESTRUTURAL PREPARO MANUAL	M3	7,21
4.0		SERVIÇOS DIVERSOS		-
4.1	C3447	LIMPEZA DE PISO EM ÁREA URBANIZADA	M2	617,88



PREFEITURA MUNICIPAL DE ITATIRA

PLANILHA DE SERVIÇOS	PROP: PREFEITURA MUNICIPAL DE ITATIRA
	OBRA: PAVIMENTAÇÃO EM PEDRA TOSCA
	LOCAL: DIVERSAS RUAS - LAGOA DO MATO - ITATIRA - CE
	DATA: AGOSTO / 2017
024.1 - DESONERADA - TABELA UNIFICADA SEINFRA	

PLANILHA DE SERVIÇOS				
ITEM	CÓDIGO	DESCRIÇÃO DOS SERVIÇOS	UNID.	QUANTID.
RUA JOSÉ EVÊNCIO				
1.0		ADMINISTRAÇÃO DA OBRA		
1.1	COMP. ANEXA	ADMINISTRAÇÃO DA OBRA 3,59%	MÊS	6,00
2.0		SERVIÇOS PRELIMINARES		
2.1	C2873	LOCAÇÃO DA OBRA COM AUXÍLIO TOPOGRÁFICO (ÁREA ATÉ 5000 M2)	M2	976,50
2.2	C1937	PLACA PADRÃO DE OBRA (4,00x3,00M)	M2	-
3.0		PAVIMENTAÇÃO		
3.1	C2896	PAVIMENTAÇÃO EM PEDRA TOSCA S/ REJUNTAMENTO (AGREGADO ADQUIRIDO)	M2	862,58
3.2	C0366	BANQUETA /MEIO FIO DE CONCRETO P/ VIAS URBANAS (1,00x0,35x0,15m)	M	325,50
3.3	C1256	ESCAVAÇÃO MANUAL CAMPO ABERTO EM TERRA ATÉ 2M	M3	11,39
3.4	C0836	CONCRETO NÃO ESTRUTURAL PREPARO MANUAL	M3	11,39
4.0		SERVIÇOS DIVERSOS		-
4.1	C3447	LIMPEZA DE PISO EM ÁREA URBANIZADA	M2	976,50

PLANILHA DE SERVIÇOS				
ITEM	CÓDIGO	DESCRIÇÃO DOS SERVIÇOS	UNID.	QUANTID.
RUA JOÃO CALIXTO				
1.0		ADMINISTRAÇÃO DA OBRA		
1.1	COMP. ANEXA	ADMINISTRAÇÃO DA OBRA 3,59%	MÊS	6,00
2.0		SERVIÇOS PRELIMINARES		
2.1	C2873	LOCAÇÃO DA OBRA COM AUXÍLIO TOPOGRÁFICO (ÁREA ATÉ 5000 M2)	M2	473,70
2.2	C1937	PLACA PADRÃO DE OBRA (4,00x3,00M)	M2	-
3.0		PAVIMENTAÇÃO		
3.1	C2896	PAVIMENTAÇÃO EM PEDRA TOSCA S/ REJUNTAMENTO (AGREGADO ADQUIRIDO)	M2	418,44
3.2	C0366	BANQUETA /MEIO FIO DE CONCRETO P/ VIAS URBANAS (1,00x0,35x0,15m)	M	157,90
3.3	C1256	ESCAVAÇÃO MANUAL CAMPO ABERTO EM TERRA ATÉ 2M	M3	5,53
3.4	C0836	CONCRETO NÃO ESTRUTURAL PREPARO MANUAL	M3	5,53
4.0		SERVIÇOS DIVERSOS		-
4.1	C3447	LIMPEZA DE PISO EM ÁREA URBANIZADA	M2	473,70

PREFEITURA MUNICIPAL DE ITATIRA



PLANILHA DE SERVIÇOS	PROP: PREFEITURA MUNICIPAL DE ITATIRA
	OBRA: PAVIMENTAÇÃO EM PEDRA TOSCA
	LOCAL: DIVERSAS RUAS - LAGOA DO MATO - ITATIRA - CE
	DATA: AGOSTO / 2017
024.1 - DESONERADA – TABELA UNIFICADA SEINFRA	

PLANILHA DE SERVIÇOS

ITEM	CÓDIGO	DESCRIÇÃO DOS SERVIÇOS	UNID.	QUANTID.
1.0		ADMINITRAÇÃO DA OBRA		
1.1	COMP. ANEXA	ADMINITRAÇÃO DA OBRA 3,59%	MÊS	6,00
2.0		SERVIÇOS PRELIMINARES		
2.1	C2873	LOCAÇÃO DA OBRA COM AUXÍLIO TOPOGRÁFICO (ÁREA ATÉ 5000 M2)	M2	960,00
2.2	C1937	PLACA PADRÃO DE OBRA (4,00x3,00M)	M2	-
3.0		PAVIMENTAÇÃO		
3.1	C2896	PAVIMENTAÇÃO EM PEDRA TOSCA S/ REJUNTAMENTO (AGREGADO ADQUIRIDO)	M2	848,00
3.2	C0366	BANQUETA /MEIO FIO DE CONCRETO P/ VIAS URBANAS (1,00x0,35x0,15m)	M	320,00
3.3	C1256	ESCAVAÇÃO MANUAL CAMPO ABERTO EM TERRA ATÉ 2M	M3	11,20
3.4	C0836	CONCRETO NÃO ESTRUTURAL PREPARO MANUAL	M3	11,20
4.0		SERVIÇOS DIVERSOS		
4.1	C3447	LIMPEZA DE PISO EM ÁREA URBANIZADA	M2	960,00

ITEM	CÓDIGO	DESCRIÇÃO DOS SERVIÇOS	UNID.	QUANTID.
1.0		ADMINITRAÇÃO DA OBRA		
1.1	COMP. ANEXA	ADMINITRAÇÃO DA OBRA 3,59%	MÊS	6,00
2.0		SERVIÇOS PRELIMINARES		
2.1	C2873	LOCAÇÃO DA OBRA COM AUXÍLIO TOPOGRÁFICO (ÁREA ATÉ 5000 M2)	M2	574,14
2.2	C1937	PLACA PADRÃO DE OBRA (4,00x3,00M)	M2	-
3.0		PAVIMENTAÇÃO		
3.1	C2896	PAVIMENTAÇÃO EM PEDRA TOSCA S/ REJUNTAMENTO (AGREGADO ADQUIRIDO)	M2	507,16
3.2	C0366	BANQUETA /MEIO FIO DE CONCRETO P/ VIAS URBANAS (1,00x0,35x0,15m)	M	191,38
3.3	C1256	ESCAVAÇÃO MANUAL CAMPO ABERTO EM TERRA ATÉ 2M	M3	6,70
3.4	C0836	CONCRETO NÃO ESTRUTURAL PREPARO MANUAL	M3	6,70
4.0		SERVIÇOS DIVERSOS		
4.1	C3447	LIMPEZA DE PISO EM ÁREA URBANIZADA	M2	574,14

PREFEITURA MUNICIPAL DE ITATIRA

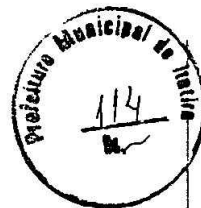

PLANILHA DE SERVIÇOS	PROP: PREFEITURA MUNICIPAL DE ITATIRA
	OBRA: PAVIMENTAÇÃO EM PEDRA TOSCA
	LOCAL: DIVERSAS RUAS - LAGOA DO MATO - ITATIRA - CE
	DATA: AGOSTO / 2017

024.1 - DESONERADA - TABELA UNIFICADA SEINFRA

PLANILHA DE SERVIÇOS				
ITEM	CÓDIGO	DESCRIÇÃO DOS SERVIÇOS	UNID.	QUANTID.
1.0		ADMINITRAÇÃO DA OBRA		
1.1	COMP. ANEXA	ADMINITRAÇÃO DA OBRA 3,59%	MÊS	6,00
2.0		SERVIÇOS PRELIMINARES		
2.1	C2873	LOCAÇÃO DA OBRA COM AUXÍLIO TOPOGRÁFICO (ÁREA ATÉ 5000 M2)	M2	1.086,12
2.2	C1937	PLACA PADRÃO DE OBRA (4,00x3,00M)	M2	-
3.0		PAVIMENTAÇÃO		
3.1	C2896	PAVIMENTAÇÃO EM PEDRA TOSCA S/ REJUNTAMENTO (AGREGADO ADQUIRIDO)	M2	959,41
3.2	C0366	BANQUETA /MEIO FIO DE CONCRETO P/ VIAS URBANAS (1,00x0,35x0,15m)	M	362,04
3.3	C1256	ESCAVAÇÃO MANUAL CAMPO ABERTO EM TERRA ATÉ 2M	M3	12,67
3.4	C0836	CONCRETO NÃO ESTRUTURAL PREPARO MANUAL	M3	12,67
3.5	C0423	BOCA DE BUEIRO SIMPLES TUBULAR D= 100cm	UN	2,00
3.6	C0920	CORPO DE BUEIRO SIMPLES TUBULAR D=100cm	M	9,00
4.0		SERVIÇOS DIVERSOS		
4.1	C3447	LIMPEZA DE PISO EM ÁREA URBANIZADA	M2	1.086,12
ITEM	CÓDIGO	DESCRIÇÃO DOS SERVIÇOS	UNID.	QUANTID.
1.0		ADMINITRAÇÃO DA OBRA		
1.1	COMP. ANEXA	ADMINITRAÇÃO DA OBRA 3,59%	MÊS	6,00
2.0		SERVIÇOS PRELIMINARES		
2.1	C2873	LOCAÇÃO DA OBRA COM AUXÍLIO TOPOGRÁFICO (ÁREA ATÉ 5000 M2)	M2	213,66
2.2	C1937	PLACA PADRÃO DE OBRA (4,00x3,00M)	M2	-
3.0		PAVIMENTAÇÃO		
3.1	C2896	PAVIMENTAÇÃO EM PEDRA TOSCA S/ REJUNTAMENTO (AGREGADO ADQUIRIDO)	M2	188,73
3.2	C0366	BANQUETA /MEIO FIO DE CONCRETO P/ VIAS URBANAS (1,00x0,35x0,15m)	M	71,22
3.3	C1256	ESCAVAÇÃO MANUAL CAMPO ABERTO EM TERRA ATÉ 2M	M3	2,49
3.4	C0836	CONCRETO NÃO ESTRUTURAL PREPARO MANUAL	M3	2,49
4.0		SERVIÇOS DIVERSOS		

PREFEITURA MUNICIPAL DE ITATIRA



PLANILHA DE SERVIÇOS	PROP: PREFEITURA MUNICIPAL DE ITATIRA
	OBRA: PAVIMENTAÇÃO EM PEDRA TOSCA LOCAL: DIVERSAS RUAS - LAGOA DO MATO - ITATIRA - CE DATA: AGOSTO / 2017

024.1 - DESONERADA - TABELA UNIFICADA SEINFRA

PLANILHA DE SERVIÇOS				
4.1	C3447	LIMPEZA DE PISO EM ÁREA URBANIZADA	M2	213,66
RUA VEREADOR AUDÍSIO SOARES				
ITEM	CÓDIGO	DESCRIÇÃO DOS SERVIÇOS	UNID.	QUANTID.
1.0		ADMINISTRAÇÃO DA OBRA		
1.1	COMP. ANEXA	ADMINISTRAÇÃO DA OBRA 3,59%	MÊS	6,00
2.0		SERVIÇOS PRELIMINARES		
2.1	C2873	LOCAÇÃO DA OBRA COM AUXÍLIO TOPOGRÁFICO (ÁREA ATÉ 5000 M2)	M2	565,38
2.2	C1937	PLACA PADRÃO DE OBRA (4,00x3,00M)	M2	-
3.0		PAVIMENTAÇÃO		
3.1	C2896	PAVIMENTAÇÃO EM PEDRA TOSCA S/ REJUNTAMENTO (AGREGADO ADQUIRIDO)	M2	499,42
3.2	C0366	BANQUETA /MEIO FIO DE CONCRETO P/ VIAS URBANAS (1,00x0,35x0,15m)	M	182,46
3.3	C1256	ESCAVAÇÃO MANUAL CAMPO ABERTO EM TERRA ATÉ 2M	M3	6,39
3.4	C0836	CONCRETO NÃO ESTRUTURAL PREPARO	M3	6,39

PREFEITURA MUNICIPAL DE ITATIRA



PLANILHA DE SERVIÇOS	PROP: PREFEITURA MUNICIPAL DE ITATIRA
	OBRA: PAVIMENTAÇÃO EM PEDRA TOSCA LOCAL: DIVERSAS RUAS - LAGOA DO MATO - ITATIRA - CE DATA: AGOSTO / 2017

024.1 - DESONERADA - TABELA UNIFICADA SEINFRA

PLANILHA DE SERVIÇOS				
4.1	C3447	LIMPEZA DE PISO EM ÁREA URBANIZADA	M2	1.862,34
SDO 2				
ITEM	CÓDIGO	DESCRIÇÃO DOS SERVIÇOS	UNID.	QUANTID.
1.0		ADMINISTRAÇÃO DA OBRA		
1.1	COMP. ANEXA	ADMINISTRAÇÃO DA OBRA 3,59%	MÊS	6,00
2.0		SERVIÇOS PRELIMINARES		
2.1	C2873	LOCAÇÃO DA OBRA COM AUXÍLIO TOPOGRÁFICO (ÁREA ATÉ 5000 M2)	M2	243,00
2.2	C1937	PLACA PADRÃO DE OBRA (4,00x3,00M)	M2	-
3.0		PAVIMENTAÇÃO		
3.1	C2896	PAVIMENTAÇÃO EM PEDRA TOSCA S/ REJUNTAMENTO (AGREGADO ADQUIRIDO)	M2	214,65
3.2	C0366	BANQUETA /MEIO FIO DE CONCRETO P/ VIAS URBANAS (1,00x0,35x0,15m)	M	81,00
3.3	C1256	ESCAVAÇÃO MANUAL CAMPO ABERTO EM TERRA ATÉ 2M	M3	2,84
3.4	C0836	CONCRETO NÃO ESTRUTURAL PREPARO MANUAL	M3	2,84
4.0		SERVIÇOS DIVERSOS		-
4.1	C3447	LIMPEZA DE PISO EM ÁREA URBANIZADA	M2	243,00

NARCIS DE M...
ENGENHEIRO
CREA: 060...
CPF: 618.162.913-04

PREFEITORA MUNICIPAL DE ITATIRA

OBRA: PAVIMENTAÇÃO EM PEDRA TOSCA
 LOCAL: DIVERSAS RUAS - LAGOA DO MATO - ITATIRA - CE
 DATA: AGOSTO / 2017

ITEM	DESCRIÇÃO DOS SERVIÇOS	CRONOGRAMA FÍSICO-FINANCEIRO GLOBAL																	
		TOTAL		30 DIAS		60 DIAS		90 DIAS		120 DIAS		150 DIAS		180 DIAS					
		%	RS	%	RS	%	RS	%	RS	%	RS	%	RS	%	RS				
1.0	ADMINISTRAÇÃO DA OBRA	3,43	15.891,54	16,66	2.647,53	16,66	2.647,53	16,66	2.647,53	16,66	2.647,53	16,66	2.647,53	16,66	2.647,53	16,70	2.653,89		
2.0	SERVIÇOS PRELIMINARES	1,14	5.257,63	16,66	875,92	16,66	875,92	16,66	875,92	16,66	875,92	16,66	875,92	16,70	878,02				
3.0	PAVIMENTAÇÃO	93,77	433.988,87	16,66	72.302,55	16,66	72.302,55	16,66	72.302,55	16,66	72.302,55	16,66	72.302,55	16,70	72.476,14				
4.0	PAVIMENTAÇÃO EM PEDRA TOSCA S/ REJUNTAMENTO (AGREGADO ADQUIRIDO)	1,66	7.693,59	16,66	1.281,75	16,66	1.281,75	16,66	1.281,75	16,66	1.281,75	16,66	1.281,75	16,70	1.284,83				
	TOTAL SIMPLES	96,57	462.831,63	16,66	77.107,75	16,66	77.107,75	16,66	77.107,75	16,66	77.107,75	16,66	77.107,75	16,70	77.292,88				
	TOTAL ACUMULADO	96,57	462.831,63	16,66	77.107,75	33,32	154.215,50	49,98	231.323,25	66,64	308.431,00	83,30	385.536,75	100,00	462.831,63				

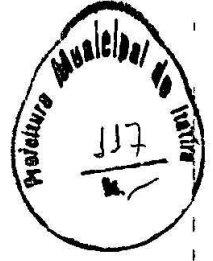

(Signature)
 NARCÍ DE MELO JUNIOR
 ENG-CIVIL - CREA 14459-D
 CPF 618.182.913-04

PREFEITURA MUNICIPAL DE
ITATIRA



OBRA: PAVIMENTAÇÃO EM PEDRA TOSCA
LOCAL: DIVERSAS RUAS - LAGOA DO MATO - ITATIRA - CE
DATA: AGOSTO / 2017

COMPOSIÇÃO DE CUSTO DA ADMINISTRAÇÃO DA OBRA 5,0%						
ITEM	CÓDIGO	DESCRIÇÃO DOS SERVIÇOS	UNID.	QUANTID.	P.UNIT.	P.TOTAL
3.0		ADMINISTRAÇÃO DA OBRA				
3.1	18617	VIGIA	H	244,626	5,60	1.369,91
3.2	18584	ENGENHEIRO CIVIL JUNIOR	H	20,00	36,20	724,00
		SUBTOTAL				2.093,91
TOTAL CUSTO DA ADMINSTRACÃO SEM BDI					R\$	2.093,91

NARCI DE MEES JUNIOR
ENGENHEIRO CIVIL
CREA: 0807557370
CPF: 618.182.913-04

PREFEITURA MUNICIPAL DE
ITATIRA



OBRA: PAVIMENTAÇÃO EM PEDRA TOSCA
LOCAL: DIVERSAS RUAS - LAGOA DO MATO - ITATIRA - CE
DATA: AGOSTO / 2017

DEMONSTRATIVO DE TAXA DE B.D.I. - DESONERADO

I - PARCELAS INCIDENTES SOBRE O CUSTO INDIRETO

1 - ADMINISTRAÇÃO CENTRAL (AC) 4,01%

II - PARCELAS INCIDENTES SOBRE O FATURAMENTO

1 - IMPOSTOS (I)			
1.1 - COFINS	3,00%		
1.2 - PIS	0,65%		
1.3 - CPRB	4,50%		
1.4 - ISS 5% (CONSIDERADO SOBRE 40% DO VALOR DA OBRA)	2,00%	10,15%	
2 - LUCRO (L)			7,08%
3 - SEGURO (S) + GARANTIA (G)			0,40%
4 - RISCO (R)			0,56%
5 - DESPESAS FINANCEIRAS (DF)			1,11%

III - CÁLCULO DO B.D.I.

$$B D I = \frac{(1 + AC + S + R + G)(1 + DF)(1 + L)}{(1 - I)} - 1$$

$$B D I = (((1 + (AC + (S + G) + R)) \times (1 + DF) \times (1 + L)) / (1 - I)) - 1 \times 100$$

$$B D I = 26,49 \%$$

OBS.: DE ACORDO COM O ACÓRDÃO TCU AC-2622-37/13

ACÓRDÃO TCU AC-2622-37/13-P DE 09/2013 (UTILIZADO NO DAE A PARTIR DE 20/02/2014)

CPRB - Contribuição Previdenciária sobre a Receita Bruta

NARCÍ DE M. O. JUNIOR
ENGENHEIRO CIVIL
CREA: 0607557370
CPF: 618.182.913-04

PREFEITURA MUNICIPAL DE ITATIRA



MEMÓRIA DE CALCULO	PROP: PREFEITURA MUNICIPAL DE ITATIRA
	OBRA: PAVIMENTAÇÃO EM PEDRA TOSCA
	LOCAL: DIVERSAS RUAS - LAGOA DO MATO - ITATIRA - CE
	DATA: AGOSTO / 2017

024.1 - DESONERADA – TABELA UNIFICADA SEINFRA

MEMÓRIA DE CALCULO					
ITEM	CÓDIGO	DESCRIÇÃO DOS SERVIÇOS	UNID.	QUANTID.	MEM.CALC.
1.0		ADMINITRAÇÃO DA OBRA			
1.1	COMP. ANEXA	ADMINITRAÇÃO DA OBRA 3,59%	MÊS	6,00	4*3
2.0		SERVIÇOS PRELIMINARES			
2.1	C2873	LOCAÇÃO DA OBRA COM AUXÍLIO TOPOGRÁFICO (ÁREA ATÉ 5000 M2)	M2	683,70	113,95*6
2.2	C1937	PLACA PADRÃO DE OBRA (4,00x3,00M)	M2	12,00	4*3
3.0		PAVIMENTAÇÃO			
3.1	C2896	PAVIMENTAÇÃO EM PEDRA TOSCA S/ REJUNTAMENTO (AGREGADO ADQUIRIDO)	M2	603,94	113,95*5,3
3.2	C0366	BANQUETA /MEIO FIO DE CONCRETO P/ VIAS URBANAS (1,00x0,35x0,15m)	M	227,90	113,95*2
3.3	C1256	ESCAVAÇÃO MANUAL CAMPO ABERTO EM TERRA ATÉ 2M	M3	7,98	113,95*0,35*0,1*2
3.4	C0836	CONCRETO NÃO ESTRUTURAL PREPARO MANUAL	M3	7,98	113,95*0,35*0,1*2
4.0		SERVIÇOS DIVERSOS			
4.1	C3447	LIMPEZA DE PISO EM ÁREA URBANIZADA	M2	683,70	113,95*6
MEMÓRIA DE CALCULO					
ITEM	CÓDIGO	DESCRIÇÃO DOS SERVIÇOS	UNID.	QUANTID.	MEM.CALC.
1.0		ADMINITRAÇÃO DA OBRA			
1.1	COMP. ANEXA	ADMINITRAÇÃO DA OBRA 3,59%	MÊS	6,00	
2.0		SERVIÇOS PRELIMINARES			
2.1	C2873	LOCAÇÃO DA OBRA COM AUXÍLIO TOPOGRÁFICO (ÁREA ATÉ 5000 M2)	M2	290,25	58,05*5
2.2	C1937	PLACA PADRÃO DE OBRA (4,00x3,00M)	M2	-	
3.0		PAVIMENTAÇÃO			
3.1	C2896	PAVIMENTAÇÃO EM PEDRA TOSCA S/ REJUNTAMENTO (AGREGADO ADQUIRIDO)	M2	249,62	58,05*4,3
3.2	C0366	BANQUETA /MEIO FIO DE CONCRETO P/ VIAS URBANAS (1,00x0,35x0,15m)	M	116,10	58,05*2
3.3	C1256	ESCAVAÇÃO MANUAL CAMPO ABERTO EM TERRA ATÉ 2M	M3	4,06	58,05*0,35*0,1*2
3.4	C0836	CONCRETO NÃO ESTRUTURAL PREPARO MANUAL	M3	4,06	58,05*0,35*0,1*2
		SERVIÇOS DIVERSOS			
4.1	C3447	LIMPEZA DE PISO EM ÁREA URBANIZADA	M2	290,25	58,05*5

PREFEITURA MUNICIPAL DE ITATIRA



MEMÓRIA DE CÁLCULO	PROP: PREFEITURA MUNICIPAL DE ITATIRA
	OBRA: PAVIMENTAÇÃO EM PEDRA TOSCA
	LOCAL: DIVERSAS RUAS - LAGOA DO MATO - ITATIRA - CE
	DATA: AGOSTO / 2017

024.1 - DESONERADA - TABELA UNIFICADA SEINFRA

MEMÓRIA DE CÁLCULO					
ITEM	CÓDIGO	DESCRIÇÃO DOS SERVIÇOS	UNID.	QUANTID.	MEM.CALC.
1.0		ADMINITRAÇÃO DA OBRA			
1.1	COMP. ANEXA	ADMINITRAÇÃO DA OBRA 3,59%	MÊS	6,00	
2.0		SERVIÇOS PRELIMINARES			
2.1	C2873	LOCAÇÃO DA OBRA COM AUXÍLIO TOPOGRÁFICO (ÁREA ATÉ 5000 M2)	M2	399,36	66,56*6
2.2	C1937	PLACA PADRÃO DE OBRA (4,00x3,00M)	M2	-	
3.0		PAVIMENTAÇÃO			
3.1	C2896	PAVIMENTAÇÃO EM PEDRA TOSCA S/ REJUNTAMENTO (AGREGADO ADQUIRIDO)	M2	352,77	66,56*5,3
3.2	C0366	BANQUETA /MEIO FIO DE CONCRETO P/ VIAS URBANAS (1,00x0,35x0,15m)	M	134,12	66,56*2-5+6
3.3	C1256	ESCAVAÇÃO MANUAL CAMPO ABERTO EM TERRA ATÉ 2M	M3	4,69	134,12*0,35*0,1
3.4	C0836	CONCRETO NÃO ESTRUTURAL PREPARO MANUAL	M3	4,69	134,12*0,35*0,1
4.0		SERVIÇOS DIVERSOS			
4.1	C3447	LIMPEZA DE PISO EM ÁREA URBANIZADA	M2	399,36	66,56*6

ITEM	CÓDIGO	DESCRIÇÃO DOS SERVIÇOS	UNID.	QUANTID.	MEM.CALC.
1.0		ADMINITRAÇÃO DA OBRA			
1.1	COMP. ANEXA	ADMINITRAÇÃO DA OBRA 3,59%	MÊS	6,00	
2.0		SERVIÇOS PRELIMINARES			
2.1	C2873	LOCAÇÃO DA OBRA COM AUXÍLIO TOPOGRÁFICO (ÁREA ATÉ 5000 M2)	M2	617,88	102,98*6
2.2	C1937	PLACA PADRÃO DE OBRA (4,00x3,00M)	M2	-	
3.0		PAVIMENTAÇÃO			
3.1	C2896	PAVIMENTAÇÃO EM PEDRA TOSCA S/ REJUNTAMENTO (AGREGADO ADQUIRIDO)	M2	545,79	102,98*5,3
3.2	C0366	BANQUETA /MEIO FIO DE CONCRETO P/ VIAS URBANAS (1,00x0,35x0,15m)	M	205,96	102,98*2
3.3	C1256	ESCAVAÇÃO MANUAL CAMPO ABERTO EM TERRA ATÉ 2M	M3	7,21	102,98*0,35*0,1*2
3.4	C0836	CONCRETO NÃO ESTRUTURAL PREPARO MANUAL	M3	7,21	102,98*0,35*0,1*2
4.0		SERVIÇOS DIVERSOS			
4.1	C3447	LIMPEZA DE PISO EM ÁREA URBANIZADA	M2	617,88	102,98*6

PREFEITURA MUNICIPAL DE ITATIRA



MEMÓRIA DE CALCULO	PROP: PREFEITURA MUNICIPAL DE ITATIRA
	OBRA: PAVIMENTAÇÃO EM PEDRA TOSCA
	LOCAL: DIVERSAS RUAS - LAGOA DO MATO - ITATIRA - CE
	DATA: AGOSTO / 2017

024.1 - DESONERADA - TABELA UNIFICADA SEINFRA

MEMÓRIA DE CALCULO					
ITEM	CÓDIGO	DESCRIÇÃO DOS SERVIÇOS	UNID.	QUANTID.	MEM.CALC.
1.0		ADMINITRAÇÃO DA OBRA			
1.1	COMP. ANEXA	ADMINITRAÇÃO DA OBRA 3,59%	MÊS	6,00	
2.0		SERVIÇOS PRELIMINARES			
2.1	C2873	LOCAÇÃO DA OBRA COM AUXÍLIO TOPOGRÁFICO (ÁREA ATÉ 5000 M2)	M2	976,50	162,75*5
2.2	C1937	PLACA PADRÃO DE OBRA (4,00x3,00M)	M2	-	
3.0		PAVIMENTAÇÃO			
3.1	C2896	PAVIMENTAÇÃO EM PEDRA TOSCA S/ REJUNTAMENTO (AGREGADO ADQUIRIDO)	M2	862,58	162,75*5,3
3.2	C0366	BANQUETA /MEIO FIO DE CONCRETO P/ VIAS URBANAS (1,00x0,35x0,15m)	M	325,50	162,75*2
3.3	C1256	ESCAVAÇÃO MANUAL CAMPO ABERTO EM TERRA ATÉ 2M	M3	11,39	162,75*0,35*0,1*2
3.4	C0836	CONCRETO NÃO ESTRUTURAL PREPARO MANUAL	M3	11,39	162,75*0,35*0,1*2
4.0		SERVIÇOS DIVERSOS			
4.1	C3447	LIMPEZA DE PISO EM ÁREA URBANIZADA	M2	976,50	162,75*6
ITEM	CÓDIGO	DESCRIÇÃO DOS SERVIÇOS	UNID.	QUANTID.	MEM.CALC.
1.0		ADMINITRAÇÃO DA OBRA			
1.1	COMP. ANEXA	ADMINITRAÇÃO DA OBRA 3,59%	MÊS	6,00	
2.0		SERVIÇOS PRELIMINARES			
2.1	C2873	LOCAÇÃO DA OBRA COM AUXÍLIO TOPOGRÁFICO (ÁREA ATÉ 5000 M2)	M2	473,70	78,95*6
2.2	C1937	PLACA PADRÃO DE OBRA (4,00x3,00M)	M2	-	
3.0		PAVIMENTAÇÃO			
3.1	C2896	PAVIMENTAÇÃO EM PEDRA TOSCA S/ REJUNTAMENTO (AGREGADO ADQUIRIDO)	M2	418,44	78,95*5,3
3.2	C0366	BANQUETA /MEIO FIO DE CONCRETO P/ VIAS URBANAS (1,00x0,35x0,15m)	M	157,90	78,95*2
3.3	C1256	ESCAVAÇÃO MANUAL CAMPO ABERTO EM TERRA ATÉ 2M	M3	5,53	78,95*0,35*0,1*2
3.4	C0836	CONCRETO NÃO ESTRUTURAL PREPARO MANUAL	M3	5,53	78,95*0,35*0,1*2
4.0		SERVIÇOS DIVERSOS			
4.1	C3447	LIMPEZA DE PISO EM ÁREA URBANIZADA	M2	473,70	78,95*6

[Handwritten signature]

PREFEITURA MUNICIPAL DE ITATIRA



MEMÓRIA DE CALCULO	PROP: PREFEITURA MUNICIPAL DE ITATIRA
	OBRA: PAVIMENTAÇÃO EM PEDRA TOSCA
	LOCAL: DIVERSAS RUAS - LAGOA DO MATO - ITATIRA - CE
	DATA: AGOSTO / 2017

024.1 - DESONERADA - TABELA UNIFICADA SEINFRA

MEMÓRIA DE CALCULO					
ITEM	CÓDIGO	DESCRIÇÃO DOS SERVIÇOS	UNID.	QUANTID.	MEM.CALC.
1.0		ADMINITRAÇÃO DA OBRA			
1.1	COMP. ANEXA	ADMINITRAÇÃO DA OBRA 3,59%	MÊS	6,00	
2.0		SERVIÇOS PRELIMINARES			
2.1	C2873	LOCAÇÃO DA OBRA COM AUXÍLIO TOPOGRÁFICO (ÁREA ATÉ 5000 M2)	M2	960,00	160*6
2.2	C1937	PLACA PADRÃO DE OBRA (4,00x3,00M)	M2	-	
3.0		PAVIMENTAÇÃO			
3.1	C2896	PAVIMENTAÇÃO EM PEDRA TOSCA S/ REJUNTAMENTO (AGREGADO ADQUIRIDO)	M2	848,00	160*5,3
3.2	C0366	BANQUETA /MEIO FIO DE CONCRETO P/ VIAS URBANAS (1,00x0,35x0,15m)	M	320,00	160*2
3.3	C1256	ESCAVAÇÃO MANUAL CAMPO ABERTO EM TERRA ATÉ 2M	M3	11,20	160*0,35*0,1*2
3.4	C0836	CONCRETO NÃO ESTRUTURAL PREPARO MANUAL	M3	11,20	160*0,35*0,1*2
4.0		SERVIÇOS DIVERSOS			
4.1	C3447	LIMPEZA DE PISO EM ÁREA URBANIZADA	M2	960,00	160*6
ITEM	CÓDIGO	DESCRIÇÃO DOS SERVIÇOS	UNID.	QUANTID.	MEM.CALC.
1.0		ADMINITRAÇÃO DA OBRA			
1.1	COMP. ANEXA	ADMINITRAÇÃO DA OBRA 3,59%	MÊS	6,00	
2.0		SERVIÇOS PRELIMINARES			
2.1	C2873	LOCAÇÃO DA OBRA COM AUXÍLIO TOPOGRÁFICO (ÁREA ATÉ 5000 M2)	M2	574,14	95,69*6
2.2	C1937	PLACA PADRÃO DE OBRA (4,00x3,00M)	M2	-	
3.0		PAVIMENTAÇÃO			
3.1	C2896	PAVIMENTAÇÃO EM PEDRA TOSCA S/ REJUNTAMENTO (AGREGADO ADQUIRIDO)	M2	507,16	95,69*5,3
3.2	C0366	BANQUETA /MEIO FIO DE CONCRETO P/ VIAS URBANAS (1,00x0,35x0,15m)	M	191,38	95,69*2
3.3	C1256	ESCAVAÇÃO MANUAL CAMPO ABERTO EM TERRA ATÉ 2M	M3	6,70	95,69*0,35*0,1*2
3.4	C0836	CONCRETO NÃO ESTRUTURAL PREPARO MANUAL	M3	6,70	95,69*0,35*0,1*2
4.0		SERVIÇOS DIVERSOS			
4.1	C3447	LIMPEZA DE PISO EM ÁREA URBANIZADA	M2	574,14	95,69*6

PREFEITURA MUNICIPAL DE ITATIRA

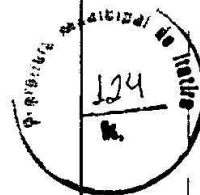

MEMÓRIA DE CALCULO	PROP: PREFEITURA MUNICIPAL DE ITATIRA
	OBRA: PAVIMENTAÇÃO EM PEDRA TOSCA
	LOCAL: DIVERSAS RUAS - LAGOA DO MATO - ITATIRA - CE
	DATA: AGOSTO / 2017

024.1 - DESONERADA – TABELA UNIFICADA SEINFRA

MEMÓRIA DE CALCULO					
ITEM	CÓDIGO	DESCRIÇÃO DOS SERVIÇOS	UNID.	QUANTID.	MEM.CALC.
1.0		ADMINITRAÇÃO DA OBRA			
1.1	COMP. ANEXA	ADMINITRAÇÃO DA OBRA 3,59%	MÊS	6,00	
2.0		SERVIÇOS PRELIMINARES			
2.1	C2873	LOCAÇÃO DA OBRA COM AUXÍLIO TOPOGRÁFICO (ÁREA ATÉ 5000 M2)	M2	1.086,12	181,02*6
2.2	C1937	PLACA PADRÃO DE OBRA (4,00x3,00M)	M2	-	
3.0		PAVIMENTAÇÃO			
3.1	C2896	PAVIMENTAÇÃO EM PEDRA TOSCA S/ REJUNTAMENTO (AGREGADO ADQUIRIDO)	M2	959,41	181,02*5,3
3.2	C0366	BANQUETA /MEIO FIO DE CONCRETO P/ VIAS URBANAS (1,00x0,35x0,15m)	M	362,04	181,02*2
3.3	C1256	ESCAVAÇÃO MANUAL CAMPO ABERTO EM TERRA ATÉ 2M	M3	12,67	181,02*0,35*0,1*2
3.4	C0836	CONCRETO NÃO ESTRUTURAL PREPARO MANUAL	M3	12,67	181,02*0,35*0,1*2
3.5	C0423	BOCA DE BUEIRO SIMPLES TUBULAR D= 100cm	UN	2,00	2
3.6	C0920	CORPO DE BUEIRO SIMPLES TUBULAR D=100cm	M	9,00	9
4.0		SERVIÇOS DIVERSOS			
4.1	C3447	LIMPEZA DE PISO EM ÁREA URBANIZADA	M2	1.086,12	181,02*6
MEMÓRIA DE CALCULO					
ITEM	CÓDIGO	DESCRIÇÃO DOS SERVIÇOS	UNID.	QUANTID.	MEM.CALC.
1.0		ADMINITRAÇÃO DA OBRA			
1.1	COMP. ANEXA	ADMINITRAÇÃO DA OBRA 3,59%	MÊS	6,00	
2.0		SERVIÇOS PRELIMINARES			
2.1	C2873	LOCAÇÃO DA OBRA COM AUXÍLIO TOPOGRÁFICO (ÁREA ATÉ 5000 M2)	M2	213,66	35,61*6
2.2	C1937	PLACA PADRÃO DE OBRA (4,00x3,00M)	M2	-	
3.0		PAVIMENTAÇÃO			
3.1	C2896	PAVIMENTAÇÃO EM PEDRA TOSCA S/ REJUNTAMENTO (AGREGADO ADQUIRIDO)	M2	188,73	35,61*5,3
3.2	C0366	BANQUETA /MEIO FIO DE CONCRETO P/ VIAS URBANAS (1,00x0,35x0,15m)	M	71,22	35,61*2
3.3	C1256	ESCAVAÇÃO MANUAL CAMPO ABERTO EM TERRA ATÉ 2M	M3	2,49	35,61*0,35*0,1*2
3.4	C0836	CONCRETO NÃO ESTRUTURAL PREPARO MANUAL	M3	2,49	35,61*0,35*0,1*2
4.0		SERVIÇOS DIVERSOS			

PREFEITURA MUNICIPAL DE ITATIRA

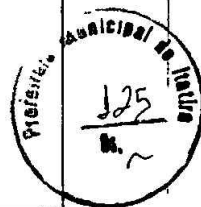

MEMÓRIA DE CALCULO
PROP: PREFEITURA MUNICIPAL DE ITATIRA
OBRA: PAVIMENTAÇÃO EM PEDRA TOSCA
LOCAL: DIVERSAS RUAS - LAGOA DO MATO - ITATIRA - CE
DATA: AGOSTO / 2017

024.1 - DESONERADA -- TABELA UNIFICADA SEINFRA

MEMÓRIA DE CALCULO					
4.1	C3447	LIMPEZA DE PISO EM ÁREA URBANIZADA	M2	213,66	35,61*6
MEMÓRIA DE CALCULO					
ITEM	CÓDIGO	DESCRIÇÃO DOS SERVIÇOS	UNID.	QUANTID.	MEM.CALC.
1.0		ADMINITRAÇÃO DA OBRA			
1.1	COMP. ANEXA	ADMINITRAÇÃO DA OBRA 3,59%	MÊS	6,00	
2.0		SERVIÇOS PRELIMINARES			
2.1	C2873	LOCAÇÃO DA OBRA COM AUXÍLIO TOPOGRÁFICO (ÁREA ATÉ 5000 M2)	M2	565,38	94,23*6
2.2	C1937	PLACA PADRÃO DE OBRA (4,00x3,00M)	M2	-	
3.0		PAVIMENTAÇÃO			
3.1	C2896	PAVIMENTAÇÃO EM PEDRA TOSCA S/ REJUNTAMENTO (AGREGADO ADQUIRIDO)	M2	499,42	94,23*5,3
3.2	C0366	BANQUETA /MEIO FIO DE CONCRETO P/ VIAS URBANAS (1,00x0,35x0,15m)	M	182,46	94,23*2-6
3.3	C1256	ESCAVAÇÃO MANUAL CAMPO ABERTO EM TERRA ATÉ 2M	M3	6,39	182,46*0,35*0,1
3.4	C0836	CONCRETO NÃO ESTRUTURAL PREPARO MANUAL	M3	6,39	182,46*0,35*0,1
4.0		SERVIÇOS DIVERSOS			
4.1	C3447	LIMPEZA DE PISO EM ÁREA URBANIZADA	M2	565,38	94,23*6
MEMÓRIA DE CALCULO					
ITEM	CÓDIGO	DESCRIÇÃO DOS SERVIÇOS	UNID.	QUANTID.	MEM.CALC.
1.0		ADMINITRAÇÃO DA OBRA			
1.1	COMP. ANEXA	ADMINITRAÇÃO DA OBRA 3,59%	MÊS	6,00	
2.0		SERVIÇOS PRELIMINARES			
2.1	C2873	LOCAÇÃO DA OBRA COM AUXÍLIO TOPOGRÁFICO (ÁREA ATÉ 5000 M2)	M2	1.862,34	310,39*6
2.2	C1937	PLACA PADRÃO DE OBRA (4,00x3,00M)	M2	-	
3.0		PAVIMENTAÇÃO			
3.1	C2896	PAVIMENTAÇÃO EM PEDRA TOSCA S/ REJUNTAMENTO (AGREGADO ADQUIRIDO)	M2	1.645,07	310,39*5,3
3.2	C0366	BANQUETA /MEIO FIO DE CONCRETO P/ VIAS URBANAS (1,00x0,35x0,15m)	M	614,78	310,39*2-6
3.3	C1256	ESCAVAÇÃO MANUAL CAMPO ABERTO EM TERRA ATÉ 2M	M3	21,52	614,78*0,35*0,1
3.4	C0836	CONCRETO NÃO ESTRUTURAL PREPARO MANUAL	M3	21,52	310,39*0,35*0,1*2
4.0		SERVIÇOS DIVERSOS			

PREFEITURA MUNICIPAL DE ITATIRA



MEMÓRIA DE
CÁLCULO

PROP: PREFEITURA MUNICIPAL DE ITATIRA
 OBRA: PAVIMENTAÇÃO EM PEDRA TOSCA
 LOCAL: DIVERSAS RUAS - LAGOA DO MATO - ITATIRA - CE
 DATA: AGOSTO / 2017

024.1 - DESONERADA – TABELA UNIFICADA SEINFRA

MEMÓRIA DE CÁLCULO

TEM	CÓDIGO	DESCRIÇÃO DOS SERVIÇOS	UNID.	QUANTIDADE	VALOR CÁLC.
4.1	C3447	LIMPEZA DE PISO EM ÁREA URBANIZADA	M2	1.862,34	310,39*6
1.0		ADMINISTRAÇÃO DA OBRA			
1.1	COMP. ANEXA	ADMINISTRAÇÃO DA OBRA 3,59%	MÊS	6,00	
2.0		SERVIÇOS PRELIMINARES			
2.1	C2873	LOCAÇÃO DA OBRA COM AUXÍLIO TOPOGRÁFICO (ÁREA ATÉ 5000 M2)	M2	243,00	40,50*6
2.2	C1937	PLACA PADRÃO DE OBRA (4,00x3,00M)	M2	-	
3.0		PAVIMENTAÇÃO			
3.1	C2896	PAVIMENTAÇÃO EM PEDRA TOSCA S/ REJUNTAMENTO (AGREGADO ADQUIRIDO)	M2	214,65	40,50*5,3
3.2	C0366	BANQUETA /MEIO FIO DE CONCRETO P/ VIAS URBANAS (1,00x0,35x0,15m)	M	81,00	40,50*2
3.3	C1256	ESCAVAÇÃO MANUAL CAMPO ABERTO EM TERRA ATÉ 2M	M3	2,84	40,50*0,35*0,1*2
3.4	C0836	CONCRETO NÃO ESTRUTURAL PREPARO MANUAL	M3	2,84	40,50*0,35*0,1*2
4.0		SERVIÇOS DIVERSOS			
4.1	C3447	LIMPEZA DE PISO EM ÁREA URBANIZADA	M2	243,00	40,50*6

NARCILDE MELO JUNIOR
 ENGENHEIRO CIVIL
 CREA: 0607557370
 CPF: 618.182.913-04

CROQUI DE LOCALIZAÇÃO

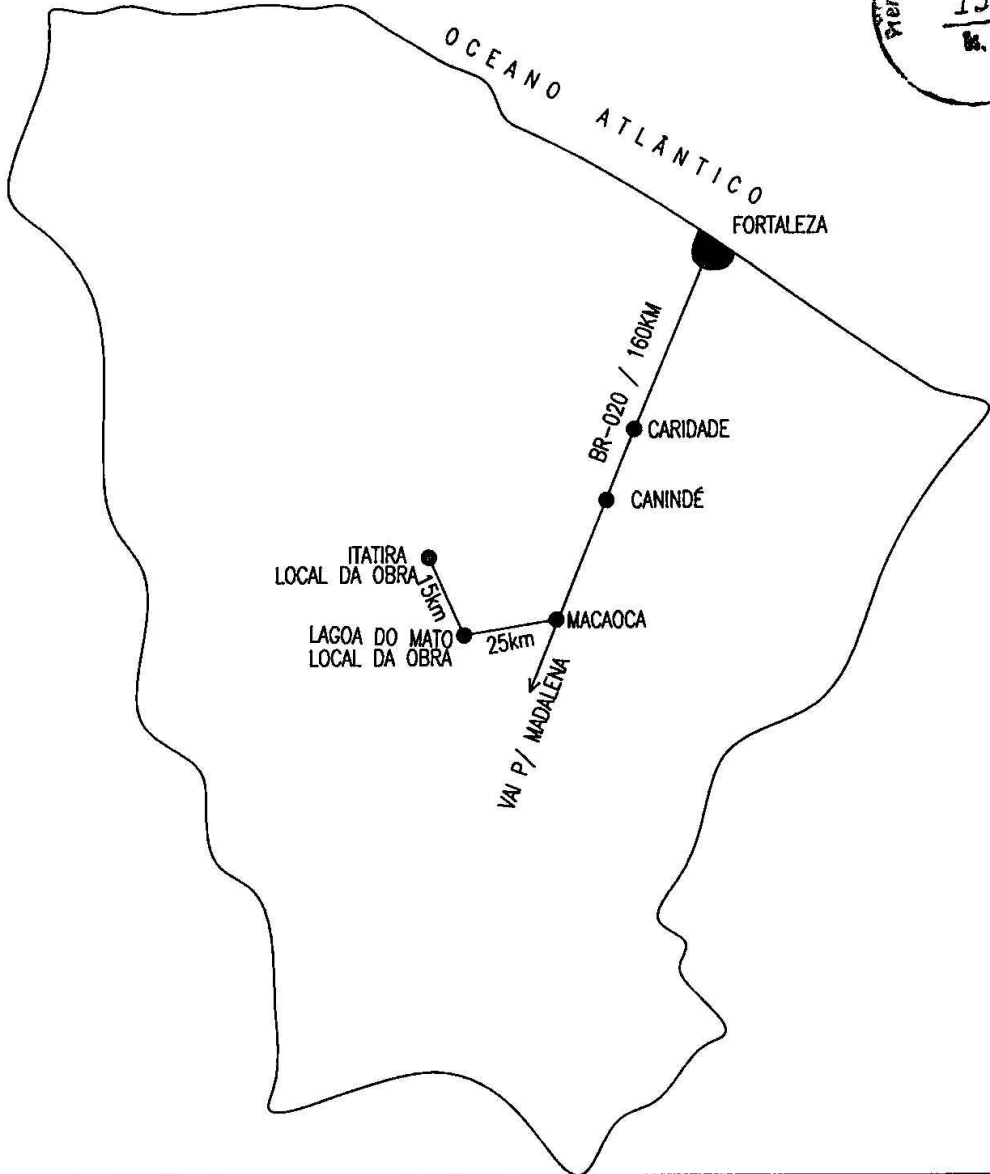

PREFEITURA MUNICIPAL DE ITATIRA

PROJETO:
PAVIMENTAÇÃO EM PEDRA TOSCA

LOCALIDADE:
DIVERSAS RUAS - DISTRITO DE LAGOA DO MATO
ITATIRA - CE

DATA:
MAIO/2017

ESCALA:
INDICADA

ASSUNTO:
CROQUI DE LOCALIZAÇÃO

PROJETO:

PRCHA:
01

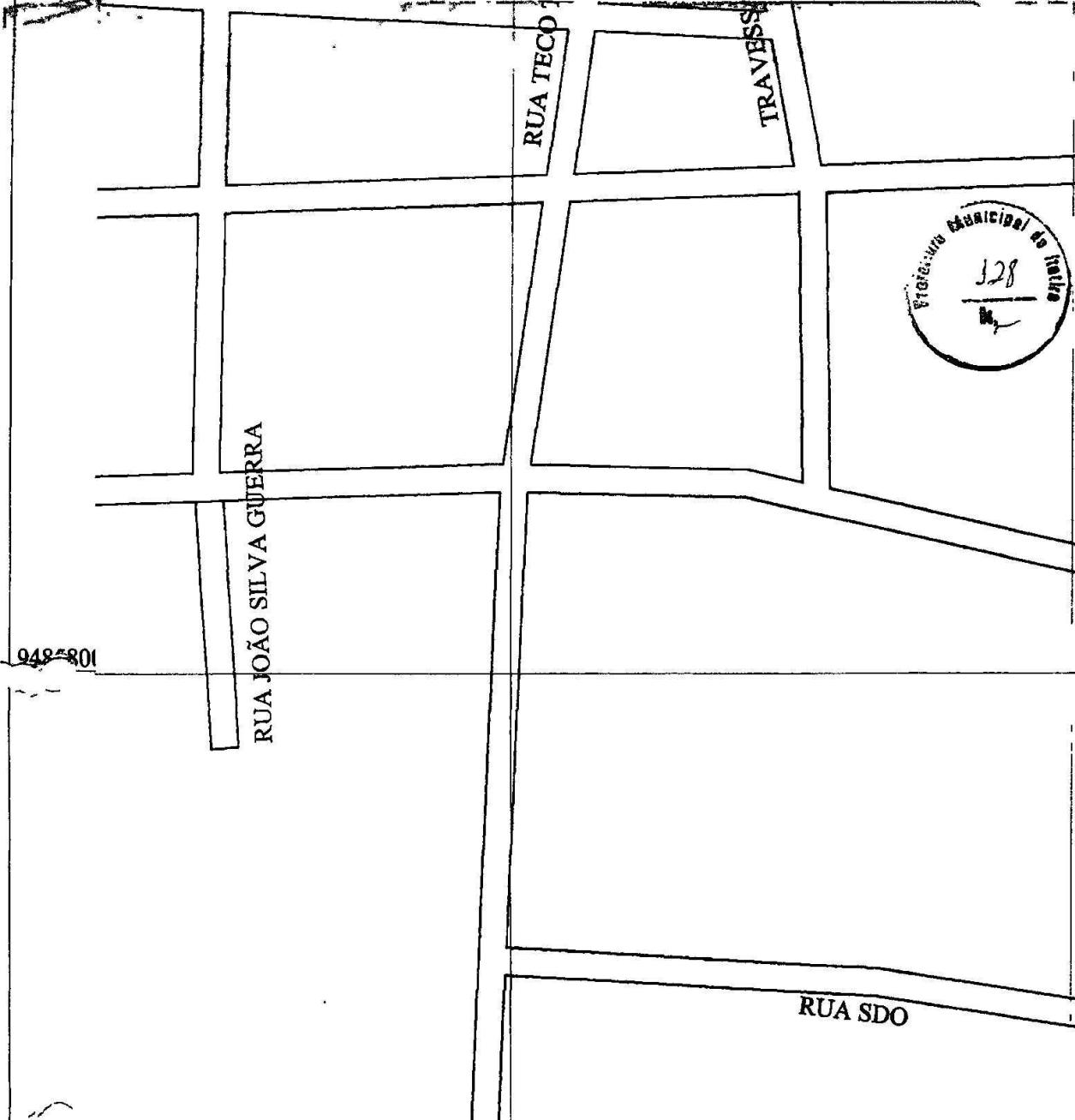

PREFEITURA MUNICIPAL DE
ITATIRA

OBRA:
PAVIMENTAÇÃO EM PEDRA TOSCA

LOCALIDADE:
DIVERSAS RUAS - DISTRITO DE LAGOA DO MATO
ITATIRA - CE

DATA:
DEZ/2017

ESCALA:
INDICADA

ASSUNTO:
PLANTA BAIXA E DE SITUAÇÃO E TOPOGRAFICA

PROJETO:

PRACHA:

02

9485800



←CENTRO DE LG.DO MATO

(425928mE;9485746mN)

RUA JOSÉ PAULO FELIX

160,00

RUA SDO

181,02

1,00m

(425853mE;9485605mN)

425800

9485600

RUA ANTÔNIO

95,69

(424659mE;9486124mN)

426000

① PLANTA DE SITUAÇÃO

ESCALA: 1:1000

LEGENDA:

RUAS DIVERSAS

CALÇAMENTO PROJETADO

RUA DOMINGOS DE PA...

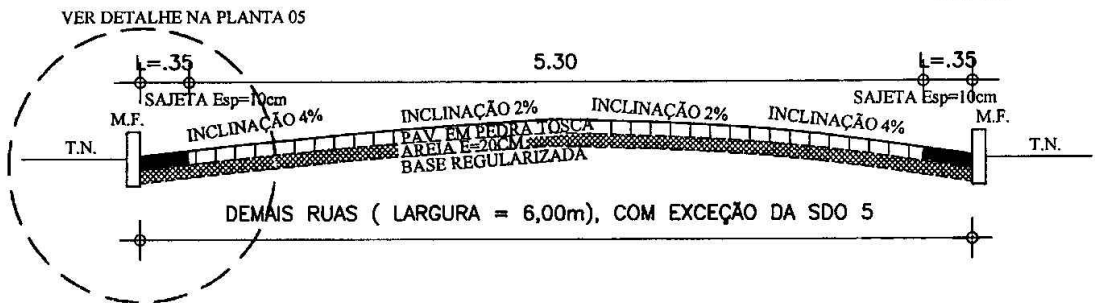
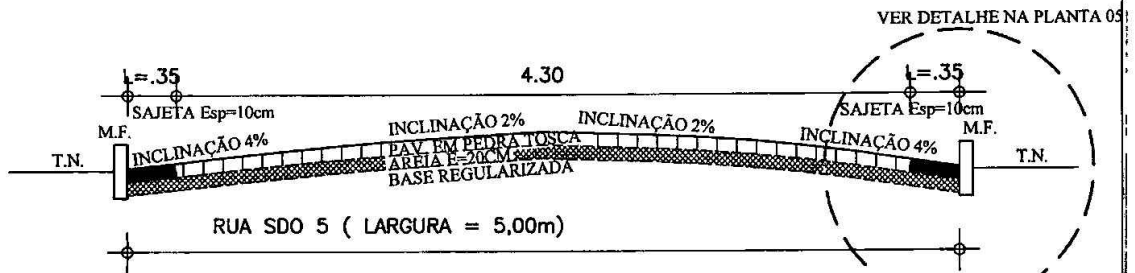

① **SEÇÃO TRANSVERSAL PADRÃO**
ESCALA = SEM ESCALA

PREFEITURA MUNICIPAL DE
ITATIRA

PROJETO:
PAVIMENTAÇÃO EM PEDRA TOSCA

LOCALIDADE:
DIVERSAS RUAS - DISTRITO DE LAGOA DO MATO
ITATIRA - CE

DATA:
MAIO/2017

ESCALA:
INDICADA

ASSUNTO:
SEÇÃO TRANSVERSAL PADRÃO

PROJETO:

PRACHA:

04

DETALHE MEIO FIO



ISOMÉTRICO

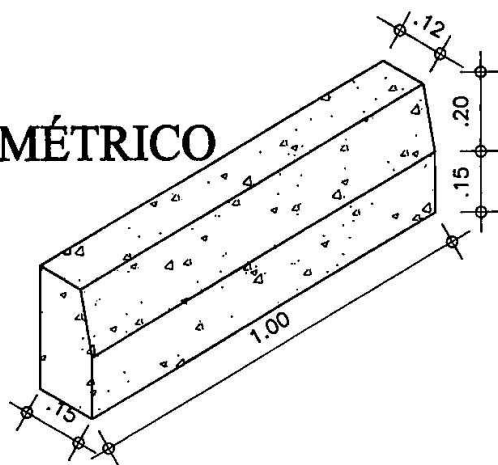

DETALHE SARJETA

FIXAÇÃO M.F.

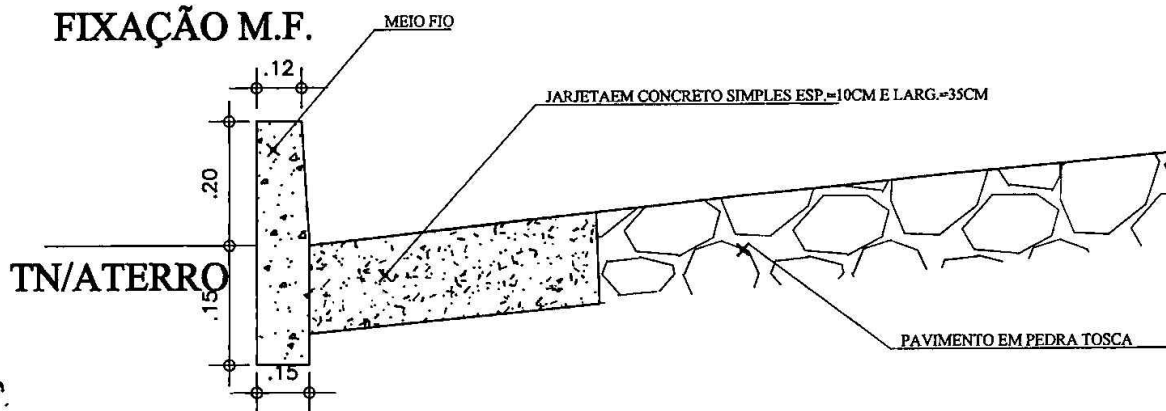

PREFEITURA MUNICIPAL DE ITATIRA

PROJETO:
PAVIMENTAÇÃO EM PEDRA TOSCA

LOCALIDADE:
DIVERSAS RUAS - DISTRITO DE LAGOA DO MATO
ITATIRA - CE

DATA:
MAIO/2017

ESCALA:
INDICADA

ASSUNTO:
DETALHE MEIO FIO E SARJETA

PROJETO:

PRACHA:
05

1 PLANTA

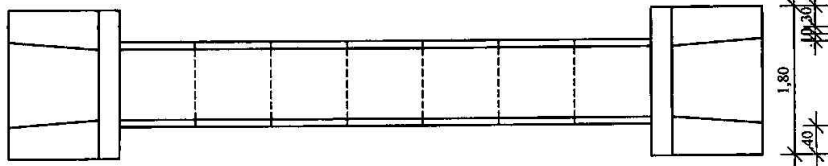

2 CORTE

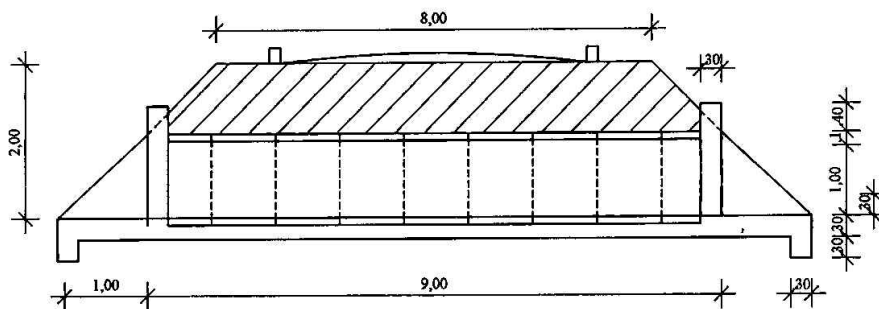

4 VISTA FRONTAL

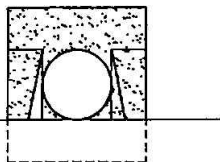

PREFEITURA MUNICIPAL DE ITATIRA

PROJETO:
PAVIMENTAÇÃO EM PEDRA TOSCA

LOCALIDADE:
DIVERSAS RUAS - DISTRITO DE LAGOA DO MATO
ITATIRA - CE

DATA:
MAIO/2017

ESCALA:
INDICADA

ASSUNTO:
PLANTA DO BTSC Ø=1,00m

PROJETO:

PRACHA:
06



(PAPEL TIMBRADO DA PROPONENTE)

ANEXO II – MODELO DE APRESENTAÇÃO DE CARTA-PROPOSTA

Local e data

À
Prefeitura Municipal de Itatira
Comissão Permanente de Licitação
Itatira-CE.

REF.: TOMADA DE PREÇOS N° 3001.01/2018-TP

OBJETO: _____

Prezados(as) Senhores(as),

Apresentamos a V. Sas., nossa proposta para o objeto do Edital de **TOMADA DE PREÇOS N° 3001.01/2018-TP**, pelo o valor global de R\$ _____ (_____), com prazo de execução de até **180 (cento e oitenta) dias**.

Caso nos seja adjudicado o objeto da presente licitação, nos comprometemos a assinar o contrato no prazo determinado no documento de convocação, indicando para esse fim o(a) Sr(a). _____ portador(a) da carteira de Identidade n°. _____ e CPF n° _____, como representante legal desta empresa.

Informamos que o prazo de validade da nossa proposta é de **90 (noventa) dias** corridos, a contar da data da abertura da licitação.

Declaramos que assumimos inteira responsabilidade pelo(a) execução dos serviços objeto deste Edital e que serão executados conforme exigência editalícia e contratual, e que serão iniciados dentro do prazo de até 10 (dez) dias consecutivos, contados a partir da data de recebimento da Ordem de Serviço.

Declaramos ainda na elaboração da Composição de Preços Unitários, contaram todos os insumos e coeficientes de produtividade necessários à execução de cada serviço, quais sejam equipamentos, mão-de-obra, totalização de encargos sociais, insumos, transportes, BDI, totalização de impostos e taxas, e quaisquer outros necessários à execução dos serviços.

Declaramos finalmente que na elaboração da Proposta de Preço, foram observadas as seguintes condições: Os preços unitários propostos para cada item constante da Planilha de Orçamento incluíram todos os custos diretos e indiretos, tais como: materiais, custo horário de utilização de equipamentos, mão-de-obra, encargos sociais, impostos/taxas, despesas administrativas, transportes, seguros e lucro.

Atenciosamente,

Carimbo da Empresa e assinatura do(a) representante.



GOVERNO MUNICIPAL DE
ITATIRA
"O Futuro a Gente Faz Agora!"

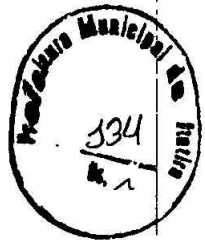

ANEXO III - MODELO DE PLANILHA ORÇAMENTÁRIA

TOMADA DE PREÇOS Nº 3001.01/2018-TP.

OBJETO: _____

PLANILHA(S) ORÇAMENTÁRIA(S):

LOTE 01: PAVIMENTAÇÃO EM PEDRA TOSCA EM DIVERSAS RUAS DO DISTRITO DE LAGOA DO MATO.

PLANILHA(S) ORÇAMENTÁRIA(S)					
ITEM	ESPECIFICAÇÃO DOS SERVIÇOS	UNID	QUANT.	PREÇO UNITÁRIO	TOTAL
TOTAL				R\$	

IMPORTA O PRESENTE ORÇAMENTO NO VALOR GLOBAL DE R\$ _____ (_____)

LOTE 02: PAVIMENTAÇÃO EM PEDRA TOSCA COM REJUNTAMENTO NA RUA DA SAÍDA PARA O MEIRÚ TRECHOS I E II

PLANILHA(S) ORÇAMENTÁRIA(S)					
ITEM	ESPECIFICAÇÃO DOS SERVIÇOS	UNID	QUANT.	PREÇO UNITÁRIO	TOTAL
TOTAL				R\$	

IMPORTA O PRESENTE ORÇAMENTO NO VALOR GLOBAL DE R\$ _____ (_____)

_____ de _____ de 2017.

Carimbo da Empresa e assinatura do(a) representante.

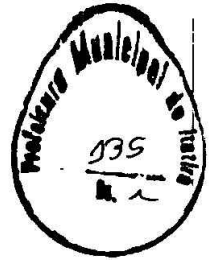

ANEXO IV – MINUTA DO CONTRATO

CONTRATO Nº _____

TERMO DE CONTRATO QUE ENTRE SI FAZEM A PREFEITURA MUNICIPAL DE ITATIRA, ATRAVÉS DA SECRETARIA DE INFRAESTRUTURA E URBANISMO, COM A EMPRESA _____, PARA O FIM QUE A SEGUIR SE DECLARA:

O Município de Itatira, pessoa jurídica de direito público interno, com sede na Rua Padre José Laurindo, nº 1249, Centro, Itatira-CE, inscrito no CNPJ/MF sob o nº 07.963.739/0001-48, através da SECRETARIA DE INFRAESTRUTURA E URBANISMO, representada por seu Ordenador de Despesa, Sr(a) _____, doravante denominado de CONTRATANTE e, do outro lado, a empresa, _____ com endereço à _____ em _____, Estado do _____, inscrito no CNPJ sob o nº _____, representada por _____, portador(a) do CPF nº _____, ao fim assinado(a), doravante denominada de CONTRATADA, de acordo com o Edital de TOMADA DE PREÇOS nº 3001.01/2018-TP, Processo nº 2912.01/2017-TP, em conformidade com o que preceitua a Lei Federal nº 8.666/93, suas alterações posteriores e Lei nº 123/2006, sujeitando-se os contratantes às suas normas e às cláusulas e condições a seguir ajustadas:

CLAÚSULA PRIMEIRA - DA FUNDAMENTAÇÃO LEGAL

1.1- Fundamenta-se este contrato na TOMADA DE PREÇOS nº 3001.01/2018-TP, na Lei nº 8.666/93 e suas alterações posteriores e na proposta de preços da CONTRATADA.

CLAÚSULA SEGUNDA – DO OBJETO

2.1- O presente contrato tem por objeto a CONSTRUÇÃO DE PAVIMENTAÇÕES EM PEDRA TOSCA EM DIVERSAS RUAS DO DISTRITO DE LAGOA DO MATO, CONFORME PROJETOS BÁSICOS EM ANEXO, conforme especificações na proposta de preços da CONTRATADA, parte integrante deste processo.

CLAÚSULA TERCEIRA - DO VALOR E DA VIGÊNCIA DO CONTRATO

3.1- A CONTRATANTE pagará à CONTRATADA, pelo(a) execução do objeto deste contrato o valor global de R\$ _____ (_____).

3.2- O contrato terá um prazo de vigência a partir da data da assinatura, pelo período até 31 de dezembro de 2018, podendo ser prorrogado nos casos e formas previstos na Lei nº 8.666, de 21 de junho de 1993 e alterações posteriores.

CLAÚSULA QUARTA - DAS CONDIÇÕES DE PAGAMENTO

4.1- Os serviços efetivamente prestados serão atestados e pagos, respectivamente, pelo Liquidante e Ordenador de Despesa da SECRETARIA DE INFRAESTRUTURA E URBANISMO, cujo endereço será o de cobrança das faturas relacionadas a este CONTRATO, nos prazos e na forma estabelecidos.

4.2 - O pagamento dos serviços prestados será efetuado, a cada etapa, em até 10 (dez) dias úteis contados da data do recebimento da Nota Fiscal, diretamente pelo(a) Secretaria de origem, através de crédito na Conta



Bancária do fornecedor ou através de cheque.

CLÁUSULA QUINTA - DO REAJUSTAMENTO DE PREÇO

5.1- O valor do presente contrato não será objeto de reajuste.

CLÁUSULA SEXTA - DA FONTE DE RECURSOS

6.1- As despesas decorrentes da contratação correrão por conta da dotação orçamentária nº 0701.15.452.0332.1.019, elemento de despesa nº 4.4.90.51.00.

CLÁUSULA SÉTIMA - DAS ALTERAÇÕES CONTRATUAIS

7.1- A Contratada fica obrigada a aceitar, nas mesmas condições contratuais, acréscimos ou supressões no quantitativo do objeto contratual, até o limite de 25% (vinte e cinco por cento) do valor inicial do Contrato, conforme o disposto no § 1º, do art. 65, da Lei de Licitações.

CLÁUSULA OITAVA - DOS PRAZOS

8.1- Os serviços objeto desta licitação deverão ser executados e concluídos no **prazo de 180 (cento e oitenta) dias**, contados a partir do recebimento da ordem de serviço, de acordo com cronograma físico-financeiro de cada projeto, podendo ser prorrogado nos termos da Lei 8.666/93 e suas alterações.

8.2- Os pedidos de prorrogação deverão se fazer acompanhar de um relatório circunstanciado adaptado às novas condições propostas. Esses pedidos serão analisados e julgados pela fiscalização da SECRETARIA DE INFRAESTRUTURA E URBANISMO da Prefeitura Municipal de Itatira.

8.3- Os pedidos de prorrogação de prazos serão dirigidos a SECRETARIA DE INFRAESTRUTURA E URBANISMO, até 10 (dez) dias antes da data do término do prazo contratual.

8.4- Os atrasos ocasionados por motivo de força maior ou caso fortuito, desde que notificados no prazo de 48 (quarenta e oito) horas e aceitos pela SECRETARIA DE INFRAESTRUTURA E URBANISMO da Prefeitura Municipal de Itatira, não serão considerados como inadimplemento contratual.

CLÁUSULA NONA - DAS OBRIGAÇÕES DA CONTRATANTE

9.1- A Contratante se obriga a proporcionar à Contratada todas as condições necessárias ao pleno cumprimento das obrigações decorrentes do Termo Contratual, consoante estabelece a Lei nº 8.666/93 e suas alterações posteriores;

9.2- Fiscalizar e acompanhar a execução do objeto contratual;

9.3- Comunicar à Contratada toda e qualquer ocorrência relacionada com a execução do objeto contratual, diligenciando nos casos que exigem providências corretivas;

9.4- Providenciar os pagamentos à Contratada à vista das Notas Fiscais /Faturas devidamente atestadas pelo Setor Competente.

CLÁUSULA DÉCIMA - DAS OBRIGAÇÕES DA CONTRATADA

10.1- Executar o objeto do Contrato de conformidade com as condições e prazos estabelecidos na TOMADA DE PREÇOS nº 3001.01/2018-TP, no Termo Contratual e na proposta vencedora do certame;

10.2- Manter durante toda a execução do objeto contratual, em compatibilidade com as obrigações assumidas, todas as condições de habilitação e qualificação exigidas na Lei de Licitações;

10.3- Utilizar profissionais devidamente habilitados, substituindo-os nos casos de impedimentos fortuitos, de maneira que não se prejudiquem o bom andamento e a boa prestação dos serviços;

10.4- Facilitar a ação da FISCALIZAÇÃO na inspeção dos serviços, prestando, prontamente, os esclarecimentos que forem solicitados pelo(a) CONTRATANTE;

10.5- Responder, perante as leis vigentes, pelo sigilo dos documentos manuseados, sendo que a CONTRATADA não deverá, mesmo após o término do CONTRATO, sem consentimento prévio por escrito da CONTRATANTE, fazer uso de quaisquer documentos ou informações especificadas no parágrafo anterior, a não ser para fins de execução do CONTRATO;

10.6- Providenciar a imediata correção das deficiências e/ ou irregularidades apontadas pelo(a) Contratante;

10.7- Arcar com eventuais prejuízos causados à Contratante e/ou terceiros, provocados por ineficiência ou irregularidade cometida por seus empregados e/ou prepostos envolvidos na execução do objeto contratual, inclusive respondendo pecuniariamente;

10.8- Pagar seus empregados no prazo previsto em lei, sendo também de sua responsabilidade o pagamento de todos os tributos que, direta ou indiretamente, incidam sobre a prestação dos serviços contratados inclusive as contribuições previdenciárias fiscais e parafiscais, FGTS, PIS, emolumentos, seguros de acidentes de trabalho, etc, ficando excluída qualquer solidariedade da Prefeitura Municipal e por eventuais autuações administrativas e/ou judiciais uma vez que a inadimplência da CONTRATADA, com referência às suas obrigações, não se transfere a Prefeitura Municipal de Itatira;

10.9 - Disponibilizar, a qualquer tempo, toda documentação referente ao pagamento dos tributos, seguros, encargos sociais, trabalhistas e previdenciários relacionados com o objeto do CONTRATO;

CLÁUSULA DÉCIMA PRIMEIRA - DAS SANÇÕES ADMINISTRATIVAS

11.1- Pelo(a) inexecução total ou parcial das obrigações assumidas, garantidas a prévia defesa, a Administração poderá aplicar à CONTRATADA, as seguintes sanções:

I – advertência, sanção de que trata o inciso I do art. 87, da Lei n.º 8.666/93, poderá ser aplicada nos seguintes casos:

a) Descumprimento das obrigações e responsabilidades assumidas na licitação;



b) Outras ocorrências que possam acarretar transtornos ao desenvolvimento das obrigações da Contratante, desde que não caiba a aplicação de sanção mais grave.

II – multas (que poderão ser recolhidas em qualquer agência integrante da Rede Arrecadadora de Receitas Federais, por meio de Documento de Arrecadação Municipal – DAM, a ser preenchido de acordo com instruções fornecidas pela Contratante);

a) 0,3% (três décimos por cento) sobre o valor da parcela não cumprida do Contrato, por dia de atraso na entrega do objeto contratual, até o limite de 30 (trinta) dias;

b) 2% (dois por cento) cumulativos sobre o valor da parcela não cumprida do Contrato e rescisão do pacto, a critério SECRETARIA DE INFRAESTRUTURA E URBANISMO de Itatira-CE, em caso de atraso superior a 30 (trinta) dias na entrega do objeto contratado.

III – suspensão temporária de participação em licitação e impedimento de contratar com o Município de Itatira, por prazo não superior a 2 (dois) anos;

IV – declaração de inidoneidade para licitar ou contratar com a Administração Pública, enquanto perdurarem os motivos determinantes da punição ou até que seja promovida a reabilitação perante a autoridade que aplicou a penalidade, depois do ressarcimento à Administração pelos prejuízos resultantes e depois de decorrido o prazo da sanção aplicada com base no inciso anterior.

11.2. No processo de aplicação de penalidades é assegurado o direito ao contraditório e à ampla defesa, garantida nos prazos de 5 (cinco) dias úteis para as sanções previstas nos incisos I, II e III do item 10.2 supra e 10 (dez) dias corridos para a sanção prevista no inciso IV do mesmo item.

11.3. O valor da multa aplicada deverá ser recolhido ao Tesouro Municipal no prazo de 5 (cinco) dias a contar da notificação ou decisão do recurso. Se o valor da multa não for pago, ou depositado, será automaticamente descontado do pagamento a que a Contratada fizer *jus*. Em caso de inexistência ou insuficiência de crédito da Contratada, o valor devido será cobrado administrativamente ou inscrito como Dívida Ativa do Município e cobrado mediante processo de execução fiscal, com os encargos correspondentes.

11.4. As sanções previstas nos incisos I, III e IV do item 11.1 supra poderão ser aplicadas juntamente com a do inciso II do mesmo item, facultada a defesa prévia do interessado no respectivo processo, no prazo de 5 (cinco) dias úteis.

11.5. As sanções previstas nos incisos III e IV do item 11.1 supra, poderão ser aplicadas aos casos específicos nos termos do artigo 88 da Lei 8.666/93.

11.6 A autoridade competente, na aplicação das sanções, levará em consideração a gravidade da conduta do infrator, o caráter educativo da pena, bem como o dano causado à Administração, observado o princípio da proporcionalidade.

CLÁUSULA DÉCIMA SEGUNDA - DAS RESCISÕES CONTRATUAIS

12.1 - A rescisão contratual poderá ser:



12.2- Determinada por ato unilateral e escrito da CONTRATANTE, nos casos enumerados nos incisos I a XII e XVII do art. 78 da Lei Federal nº 8.666/93;

12.3- Amigável, por acordo entre as partes, mediante autorização escrita e fundamentada da autoridade competente, reduzida a termo no processo licitatório, desde que haja conveniência da Administração;

12.4- Em caso de rescisão prevista nos incisos XII e XVII do art. 78 da Lei nº 8.666/93, sem que haja culpa do CONTRATADO, será esta ressarcida dos prejuízos regulamentares comprovados, quando os houver sofrido;

12.5- A rescisão contratual de que trata o inciso I do art. 78 acarreta as conseqüências previstas no art. 80, incisos I a IV, ambos da Lei nº 8.666/93.

CLÁUSULA DÉCIMA TERCEIRA - DAS DISPOSIÇÕES FINAIS

13.1. Declaram as partes que este Contrato corresponde à manifestação final, completa e exclusiva, do acordo entre elas celebrado;

13.2. Obrigação do contratado de manter, durante toda a execução do Contrato, em compatibilidade com as obrigações por ele assumidas, todas as condições de habilitação e qualificação exigidas na licitação.

CLAUSULA DÉCIMA QUARTA - DO FORO

14.1- Fica eleito o foro da Comarca de Itatira-CE, Estado do Ceará, para dirimir toda e qualquer controvérsia oriunda do presente, que não possa ser resolvida pelo(a) via administrativa, renunciando-se, desde já, a qualquer outro, por mais privilegiado que seja.

E, por estarem acertados as partes, firmam o presente instrumento contratual em 03 (três) vias para que possa produzir os efeitos legais.

Itatira-CE, ___ de _____ de 2018.

Ordenador de Despesa Responsável
SECRETARIA DE INFRAESTRUTURA E URBANISMO
CONTRATANTE

Representante
Empresa
CONTRATADA

TESTEMUNHAS:

01. _____

Nome:
CPF/MF:

02. _____

Nome:
CPF/MF



ESPAÇO PARA DECLARAÇÕES

ANEXO V – MODELOS DE DECLARAÇÕES

V.I.) 1º MODELO DE DECLARAÇÃO:

DECLARAÇÃO

(NOMINA E QUALIFICA O FORNECEDOR), DECLARA, para os devidos fins de direito, especialmente para fins de prova em processo licitatório, junto ao Município de Itatira, Estado do Ceará, que, em cumprimento ao estabelecido na Lei nº 9.854, de 27/10/1999, publicada no DOU de 28/10/1999, e ao inciso XXXIII, do artigo 7º, da Constituição Federal, não emprega menores de 18 (dezoito) anos em trabalho noturno, perigoso ou insalubre, nem emprega menores de 16 (dezesseis) anos em trabalho algum, salvo na condição de aprendiz, a partir de 14 (quatorze) anos.

Pelo que, por ser a expressão da verdade, firma a presente, sob as penas da Lei.

_____(CE), ____ de _____ de ____
(local) (dia) (mês) (ano)

RAZÃO SOCIAL DA EMPRESA
Nome do Representante Legal (sócio)

V.II.) 2º MODELO DE DECLARAÇÃO:

DECLARAÇÃO

(NOMINA E QUALIFICA O FORNECEDOR), DECLARA, para os devidos fins de direito, especialmente para fins de prova em processo licitatório, junto ao Município de Itatira, Estado do Ceará, que tem pleno conhecimento de todos os parâmetros e elementos dos serviços a serem ofertados no presente certame licitatório e que sua proposta atende integralmente aos requisitos constantes neste edital.

Pelo que, por ser a expressão da verdade, firma a presente, sob as penas da Lei.

_____(CE), ____ de _____ de ____
(local) (dia) (mês) (ano)

RAZÃO SOCIAL DA EMPRESA
Nome do Representante Legal (sócio)



V.III.) 3º MODELO DE DECLARAÇÃO:

DECLARAÇÃO

(NOMINA E QUALIFICA O FORNECEDOR), DECLARA, para os devidos fins de direito, especialmente para fins de prova em processo licitatório, junto ao Município de Itatira, Estado do Ceará, que concorda integralmente com os termos deste edital e seus anexos.

Pelo que, por ser a expressão da verdade, firma a presente, sob as penas da Lei.

_____ (CE), ____ de _____ de ____
(local) (dia) (mês) (ano)

RAZÃO SOCIAL DA EMPRESA
Nome do Representante Legal (sócio)

V.IV.) 4º MODELO DE DECLARAÇÃO:

DECLARAÇÃO

(NOMINA E QUALIFICA O FORNECEDOR), DECLARA, para os devidos fins de direito, especialmente para fins de prova em processo licitatório, junto ao Município de Itatira, Estado do Ceará, sob as penalidades cabíveis, que inexistem qualquer fato superveniente impeditivo de nossa habilitação para participar no presente certame licitatório, bem assim que ficamos ciente da obrigatoriedade de declarar ocorrências posteriores, nos termos do art.32, §2º, da Lei n.º 8.666/93.

Pelo que, por ser a expressão da verdade, firma a presente, sob as penas da Lei.

_____ (CE), ____ de _____ de ____
(local) (dia) (mês) (ano)

RAZÃO SOCIAL DA EMPRESA
Nome do Representante Legal (sócio)